



Krajowa Administracja  
Skarbowa

Izba Administracji Skarbowej  
w Bydgoszczy

# Zmiany w VAT od 2022r. Polski Ład

ul. Warmińskiego 18  
85-950 Bydgoszcz  
Tel.: +48 52 58 56 100  
Fax :+48 52 58 42 990  
[www.kujawsko-pomorskie.kas.gov.pl](http://www.kujawsko-pomorskie.kas.gov.pl)



Krajowa Administracja  
Skarbowa

Izba Administracji Skarbowej  
w Bydgoszczy

## Podstawa prawna „Polskiego Ładu”

**Ustawa z dnia 29 października 2021 r. o zmianie ustawy o podatku dochodowym od osób fizycznych, ustawy o podatku dochodowym od osób prawnych oraz niektórych innych ustaw (Dz.U. z 2021 r. poz. 2105 ze zm.)**

Ustawa z dnia 9 grudnia 2021 r. o zmianie ustawy o podatku akcyzowym oraz niektórych innych ustaw (Dz.U. z 2021 r. poz. 2349) – druk sejmowy 1811

Ustawa z dnia 17 grudnia 2021 r. o zmianie ustawy o zdrowiu publicznym oraz niektórych innych ustaw (Dz. U. z 2021 r. poz. 2469) – druk sejmowy nr 1631

Ustawa z dnia 9 grudnia 2021 r. o zmianie ustawy o podatku akcyzowym oraz niektórych innych ustaw (Dz. U. z 2021 r. poz. 2427) – druk sejmowy nr 1795



Krajowa Administracja  
Skarbowa

Izba Administracji Skarbowej  
w Bydgoszczy

# Ustawa o KAS

ul. Warmińskiego 18  
85-950 Bydgoszcz  
Tel.: +48 52 58 56 100  
Fax :+48 52 58 42 990  
[www.kujawsko-pomorskie.kas.gov.pl](http://www.kujawsko-pomorskie.kas.gov.pl)



# Ustawa o KAS

**Nabycie kontrolowane** - Rozdział 1b -  
Nabycie sprawdzające - art. 94k-94x ustawy o  
KAS.

Cel: weryfikacja wywiązywania się z  
obowiązków wynikających z przepisów prawa  
podatkowego, w zakresie:

- 1) ewidencjonowania sprzedaży przy  
zastosowaniu kasy rejestrującej;
- 2) wydawania nabywcy paragonu fiskalnego.



# Ustawa o KAS

## Nabycie kontrolowane

- Kto może dokonać: pracownik lub funkcjonariusz urzędu skarbowego lub urzędu celno-skarbowego.
- Dokonuje na podstawie legitymacji służbowej i stałego upoważnienia udzielonego przez naczelnika urzędu skarbowego albo naczelnika urzędu celno-skarbowego.
- Sprawdzający ma prawo do legitymowania.
- Nabycie sprawdzające jest dokonywane w miejscu sprzedaży towarów lub świadczenia usług przez sprawdzanego.

**Art. 94k-94o ustawy o KAS**



# Ustawa o KAS

## Nabycie kontrolowane – towar

- Towar nabyty w toku nabycia sprawdzającego jest niezwłocznie zwracany sprawdzanemu wraz z paragonem o ile został wydany.
- Towar szczególny (z uwagi na rodzaj lub szczególne właściwości nie jest możliwa jego ponowna sprzedaż) – nie jest zwracany, ale może być zostawiony
- Zabezpiecza się dowód popełnienia przestępstwa, przestępstwa skarbowego, wykroczenia lub wykroczenia skarbowego – brak zwrotu,

**Art. 94p ustawy o KAS**



# Ustawa o KAS

## Nabycie kontrolowane – obowiązki sprawdzanego

Sprawdzany jest obowiązany do:

1. przyjęcia zwracanego towaru;
2. przyjęcia paragonu fiskalnego dokumentującego sprzedaż zwracanego towaru;
3. zwrotu zapłaty otrzymanej za:
  - a) zwracany towar,
  - b) towar, o którym mowa w art. 94p ust. 3 (dowód).

**Art. 94q ustawy o KAS**



Krajowa Administracja  
Skarbowa

Izba Administracji Skarbowej  
w Bydgoszczy

# Ustawa o KAS

## Nabycie kontrolowane - usługa

Usługa wykonana w toku nabycia sprawdzającego nie podlega zwrotowi.

Jeśli opłacona usługa nie została wykonana – zwrot otrzymanej zapłaty (przyjęcie paragonu – jeśli został wydany)

**Art. 94r ustawy o KAS**





# Ustawa o KAS

## Nabycie kontrolowane - dokumentowanie

1. Jeżeli nie stwierdzono nieprawidłowości sprawdzający sporządza notatkę służbową.
2. Jeżeli stwierdzono nieprawidłowości sprawdzający sporządza protokół.

Protokół sporządza się także gdy:

- towar nie jest zwracany (np. szczególne właściwości, dowód przestępstwa)
- nabycie sprawdzające dotyczy usługi;
- sprawdzany odmówił zwrotu zapłaty, przyjęcia towaru lub paragonu

**Art. 94s-94t ustawy o KAS**



Krajowa Administracja  
Skarbowa

Izba Administracji Skarbowej  
w Bydgoszczy

# Prawo przedsiębiorców i prawa konsumentów

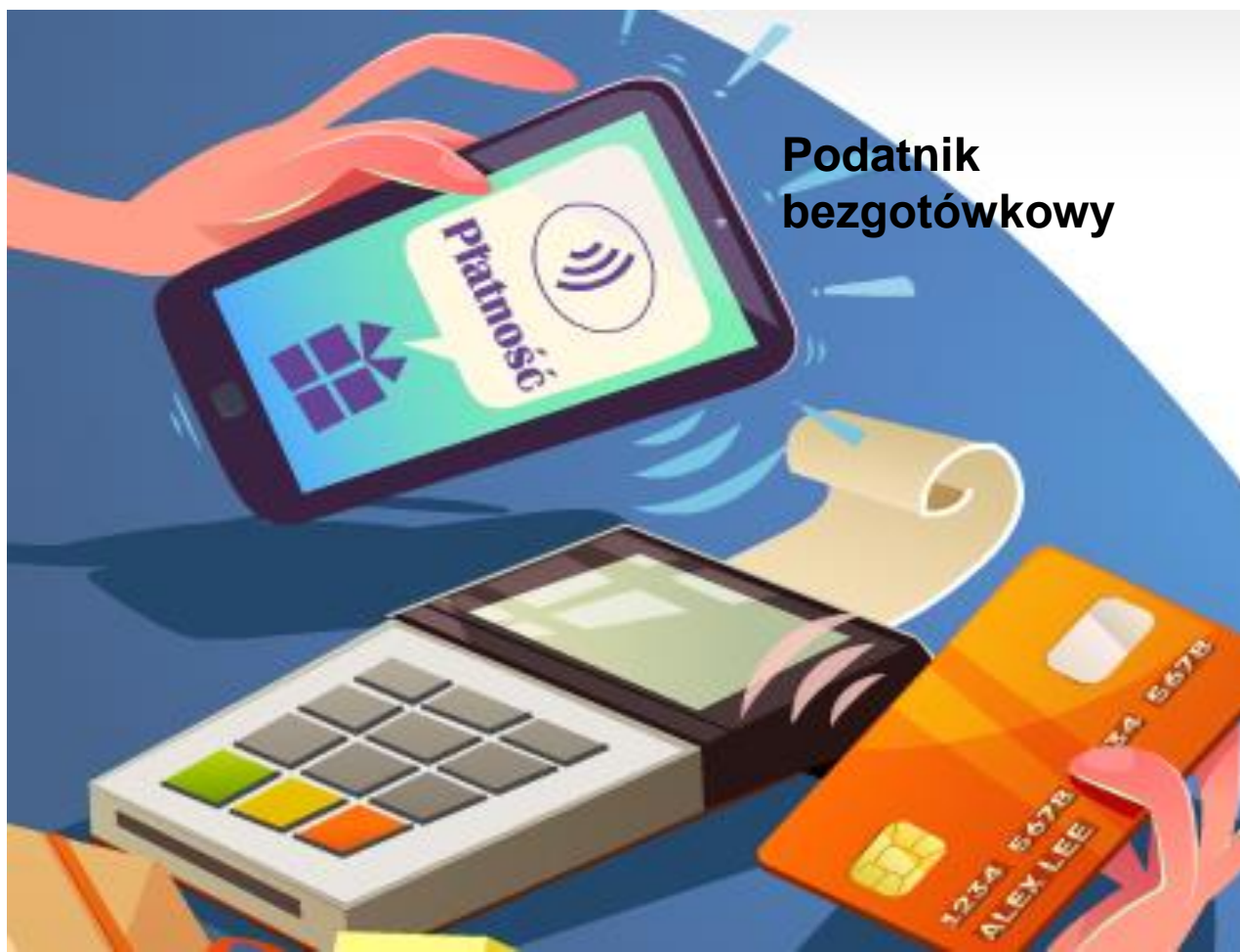

ul. Warmińskiego 18  
85-950 Bydgoszcz  
Tel.: +48 52 58 56 100  
Fax :+48 52 58 42 990  
[www.kujawsko-pomorskie.kas.gov.pl](http://www.kujawsko-pomorskie.kas.gov.pl)



# Prawo przedsiębiorców i prawa konsumentów

## Ograniczenia w obrocie gotówkowym

- niższy limit transakcji gotówkowych między przedsiębiorcami z 15 tys. zł do 8 tys. zł - art. 19 pkt 2 Prawo przedsiębiorcy.
- obowiązek zapłaty przez konsumenta na rachunek bankowy, jeżeli wartość transakcji przekroczy 20 tys. zł (bez względu na liczbę płatności) – art. 7b ustawy o prawach konsumentów.

**Wejście w życie przesunięte na 1 stycznia 2023 r.**

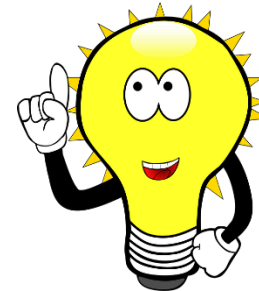



Krajowa Administracja  
Skarbowa

Izba Administracji Skarbowej  
w Bydgoszczy

# Prawo przedsiębiorców i prawa konsumentów

## Podatnik bezgotówkowy

Przedsiębiorca zapewnia możliwość dokonywania zapłaty w każdym miejscu, w którym działalność gospodarcza jest faktycznie wykonywana, w szczególności w lokalu, poza lokalem przedsiębiorstwa lub w pojeździe wykorzystywanym do świadczenia usług transportu pasażerskiego, przy użyciu instrumentu płatniczego.

Nie ma zastosowania do przedsiębiorcy, który nie ma obowiązku prowadzenia ewidencji sprzedaży przy zastosowaniu kas rejestrujących

**od 1 stycznia 2022 r.**



Krajowa Administracja  
Skarbowa

Izba Administracji Skarbowej  
w Bydgoszczy

# Prawo przedsiębiorców i prawa konsumentów

## Podatnik bezgotówkowy

Obowiązek połączenia kasy fiskalnej online z terminalem płatniczym. Będzie on wynikał z nowego art. 19a ust. 3 prawa przedsiębiorców (t.j. Dz.U. z 2021 r. poz. 162).

Wymóg ten ma dotyczyć, po pierwsze, przedsiębiorców, którzy w ogóle oferują płatności bezgotówkowe, a po drugie tych, którzy stosują kasy online

**od 1 lipca 2022 r.**



Krajowa Administracja  
Skarbowa

Izba Administracji Skarbowej  
w Bydgoszczy

# Podatek od towarów i usług

ul. Warmińskiego 18  
85-950 Bydgoszcz  
Tel.: +48 52 58 56 100  
Fax :+48 52 58 42 990  
[www.kujawsko-pomorskie.kas.gov.pl](http://www.kujawsko-pomorskie.kas.gov.pl)



Krajowa Administracja  
Skarbowa

Izba Administracji Skarbowej  
w Bydgoszczy

# Podatek od towarów i usług

**Zwrot w terminie 15 dni w związku ze sprzedażą przy zastosowaniu kas on-line oraz integracji kas z terminalem – dodany art. 87 ust. 6d-6l ustawy VAT**

**Termin: 1 stycznia 2022**

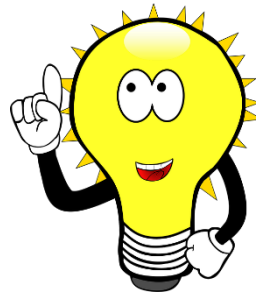



# Podatek od towarów i usług

## Zwrot w terminie 15 dni - warunki:

1. „Podatnik bezgotówkowy”
2. podatnik VAT czynny terminowo składający deklaracje przez 12 miesięcy wstecz
3. kwota z przeniesienia w deklaracji nie przekracza 3 tys. zł
4. rachunek na „białej liście” od 3 miesięcy
5. sprzedaż ewidencjonowana na kasach online (w tym wirtualnych)
6. kwota do zwrotu nie wyższa niż dwukrotność sprzedaży fiskalizowanej na kasach online (w tym wirtualnych)
7. podatnik składa terminowo deklaracje VAT z wykazanym zwrotem



# Kim jest podatnik bezgotówkowy?

## Kryteria (ekonomiczne) wejścia:

Podmiot mający wysoki udział sprzedaży zarejestrowanej na kasach (online, wirtualnych) w całkowitej sprzedaży (dane z JPK – próg – 80 %)



**> 80 %**

## Kim jest podatnik bezgotówkowy?

### Kryteria (ekonomiczne) wejścia:

Podmiot przyjmujący w zdecydowanej większości płatności bezgotówkowe ze sprzedaży ewidencjonowanej na kasach on-line w porównaniu do całej wartości sprzedaży ewidencjonowanej na kasach on-line (80%) – w pierwszych dwóch latach programu próg 65 % (art. 146k ustawy)



**> 80 %**

## Kim jest podatnik bezgotówkowy?

### Kryteria (ekonomiczne) wejścia:

Podmiot, którego obrót miesięczny zarejestrowany na kasach on-line nie jest mniejszy niż 50 tys. wraz z podatkiem



**> 50.000 plus VAT**



Krajowa Administracja  
Skarbowa

Izba Administracji Skarbowej  
w Bydgoszczy

# Podatek od towarów i usług

## Zwrot w 15 dni – od strony podatnika

- Podatnik zaznacza jedynie checkbox w JPK\_VAT – zwrot w 15 dni



- Podatnik nie przekłada żadnych dodatkowych dokumentacji czy potwierdzeń zapłaty faktur

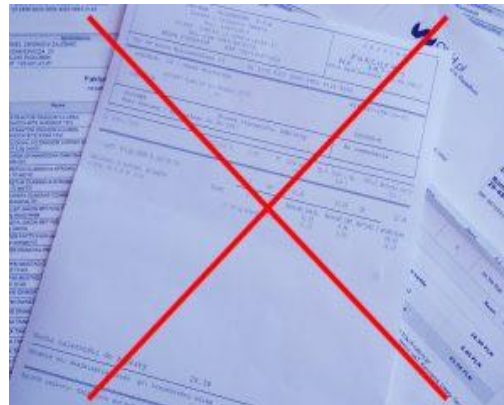



Krajowa Administracja  
Skarbowa

Izba Administracji Skarbowej  
w Bydgoszczy

# Podatek od towarów i usług

Spełnienie warunków, o których mowa w ust. 6e, jest weryfikowane z wykorzystaniem zasobów teleinformatycznych Szefa KAS





Krajowa Administracja  
Skarbowa

Izba Administracji Skarbowej  
w Bydgoszczy

## Podatek od towarów i usług

**Konsekwencje braku obowiązkowej integracji kasy rejestrującej z terminalem płatniczym – dodany art. art. 111 ust. 6kb ustawy VAT.**

Od 1 lipca 2022 r. pojawi się nowy obowiązek połączenia kasy fiskalnej online z terminalem płatniczym. Nie obejmie on zatem urządzeń z papierowym i elektronicznym zapisem kopii.

Przedsiębiorca, który mimo obowiązku nie połączy pracy kasy online z terminalem, będzie ryzykował karą w wysokości 5 tys. zł (nowy art. 111 ust. 6kb ustawy o VAT).



# Podatek od towarów i usług

**Konsekwencje braku zapewnienia płatności bezgotówkowej** – dodany art. 87 ust. 6c i art. 99 ust. 3a pkt 3 ustawy VAT.

- Zawieszenie prawa do rozliczenia kwartalnego – na 6 miesięcy od końca kwartału, w którym odnotowano uchybienie.
- Podatnik nie otrzyma zwrotu VAT w terminie 25 dni, jeśli uchybienie zapewnienia płatności bezgotówkowej będzie trwało ponad 6 miesięcy.



Krajowa Administracja  
Skarbowa

Izba Administracji Skarbowej  
w Bydgoszczy

# Grupy VAT

ul. Warmińskiego 18  
85-950 Bydgoszcz  
Tel.: +48 52 58 56 100  
Fax :+48 52 58 42 990  
[www.kujawsko-pomorskie.kas.gov.pl](http://www.kujawsko-pomorskie.kas.gov.pl)





Krajowa Administracja  
Skarbowa

Izba Administracji Skarbowej  
w Bydgoszczy

# Grupy VAT

## GRUPY VAT W UNII EUROPEJSKIEJ

-  **W 18 państwach UE**  
na 28 państw UE funkcjonują  
grupy VAT
-  **W 3 państwach UE**  
tylko konsolidacja dokumentów  
grupy
-  **W 7 państwach UE** nie funkcjonują  
grupy VAT ani inne ułatwienia  
konsolidacyjne w ramach grupy

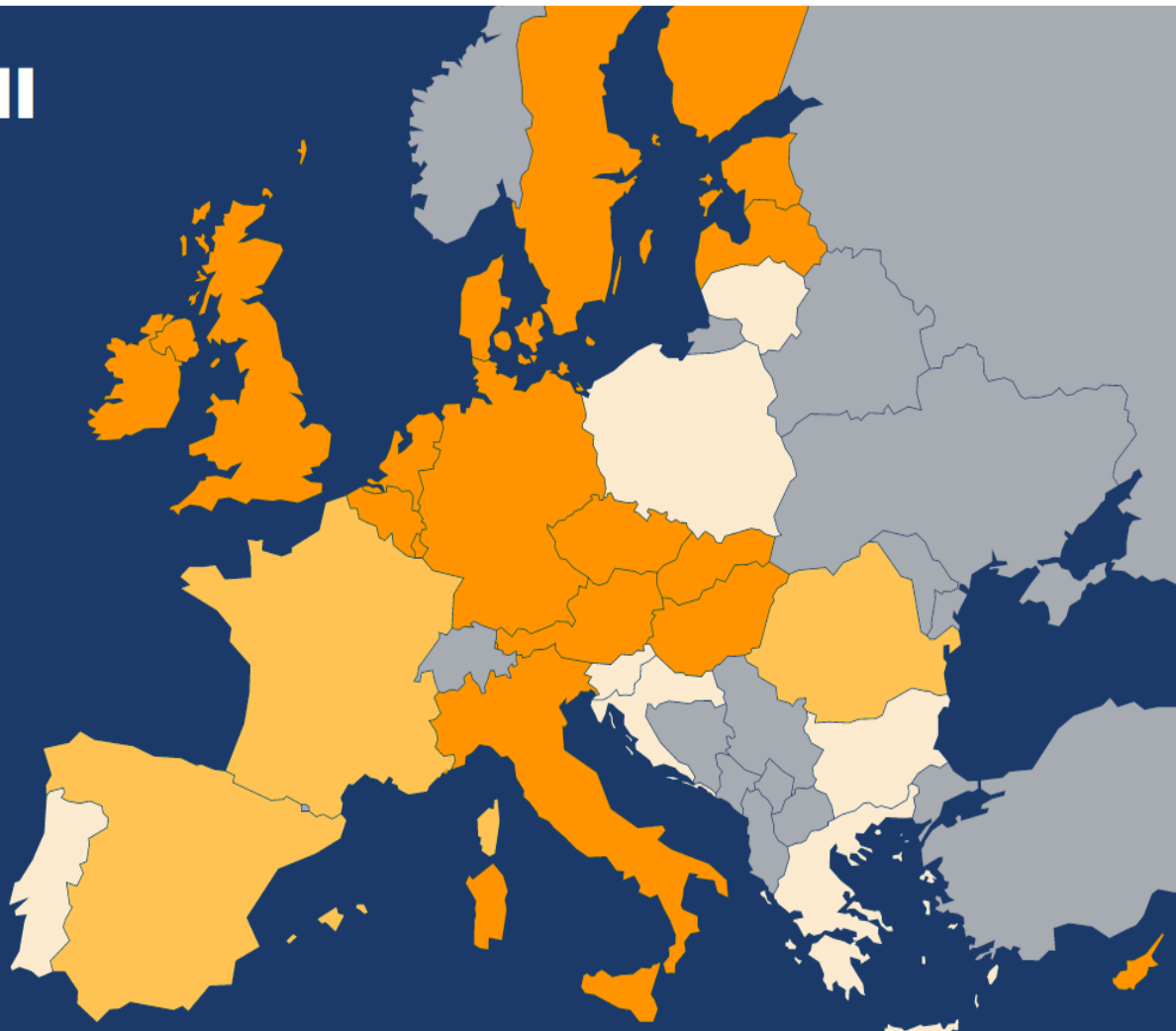

\* dane na 2020 r. uwzględniające w UE Wielką Brytanię



Krajowa Administracja  
Skarbowa

Izba Administracji Skarbowej  
w Bydgoszczy

## Grupy VAT

**Przepisy o grupach VAT** – dodany rozdział 2b „Opodatkowanie w grupie VAT” – art. 8c-8e, art. 15a ustawy VAT.

Uprości działanie określonych podmiotów powiązanych, które zdecydują się założyć grupę VAT.

**Wejście w życie: od 1 lipca 2022 r.**

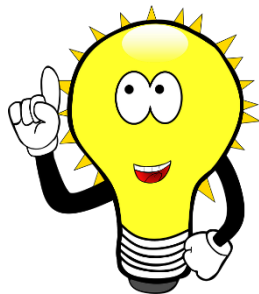

Art. 2 pkt 47) ilekroć w ustawie mowa o **grupie VAT** - rozumie się przez to grupę podmiotów powiązanych finansowo, ekonomicznie i organizacyjnie, zarejestrowaną jako podatnik podatku;

# Grupy VAT

## Grupy powiązane – aktualne działanie:

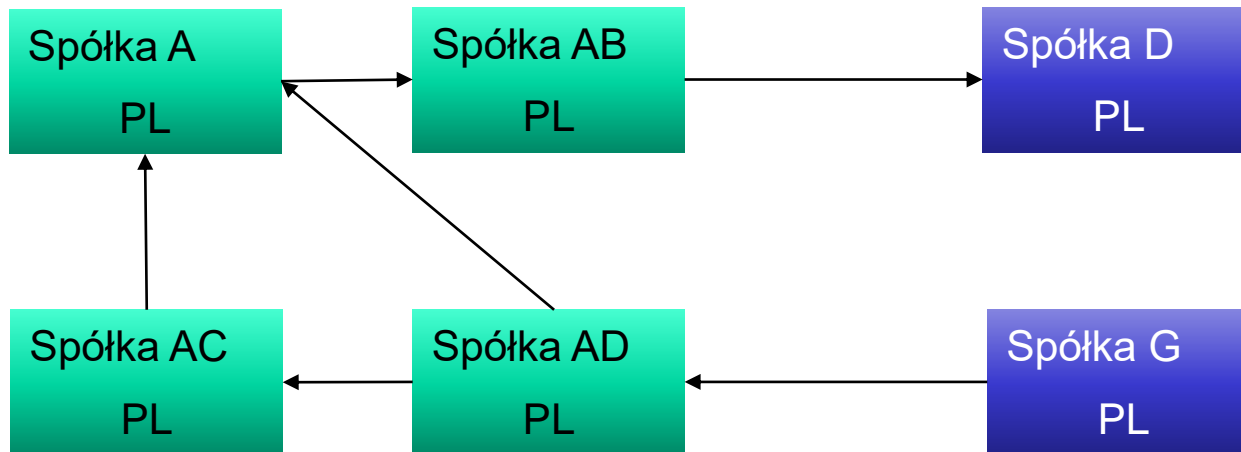

- dostawa ze spółki AC do spółki A
- dostawa ze spółki A do spółki AB
- dostawa ze spółki AD do spółki AC
- dostawa ze spółki AD do spółki A
- dostawa ze spółki AB do spółki D
- dostawa ze spółki G do spółki AD



Krajowa Administracja  
Skarbowa

Izba Administracji Skarbowej  
w Bydgoszczy

## Grupy VAT

### Grupy VAT – podstawowe zasady działania

- Dostawa towarów i świadczenie usług dokonane przez członka grupy VAT na rzecz innego członka tej samej grupy VAT nie podlegają opodatkowaniu.

**Art. 8c ust. 1 ustawy o VAT**



## Grupy VAT

### Grupy VAT – podstawowe zasady działania

- Dostawę towarów i świadczenie usług dokonane przez członka grupy VAT na rzecz podmiotu spoza tej grupy VAT uważa się za dokonane przez tę grupę VAT.
- Dostawę towarów i świadczenie usług dokonane na rzecz członka grupy VAT przez podmiot spoza tej grupy VAT uważa się za dokonane na rzecz tej grupy VAT.

**Art. 8c ust. 2-3 ustawy o VAT**

# Grupy VAT

## Grupy VAT – zasady działania:

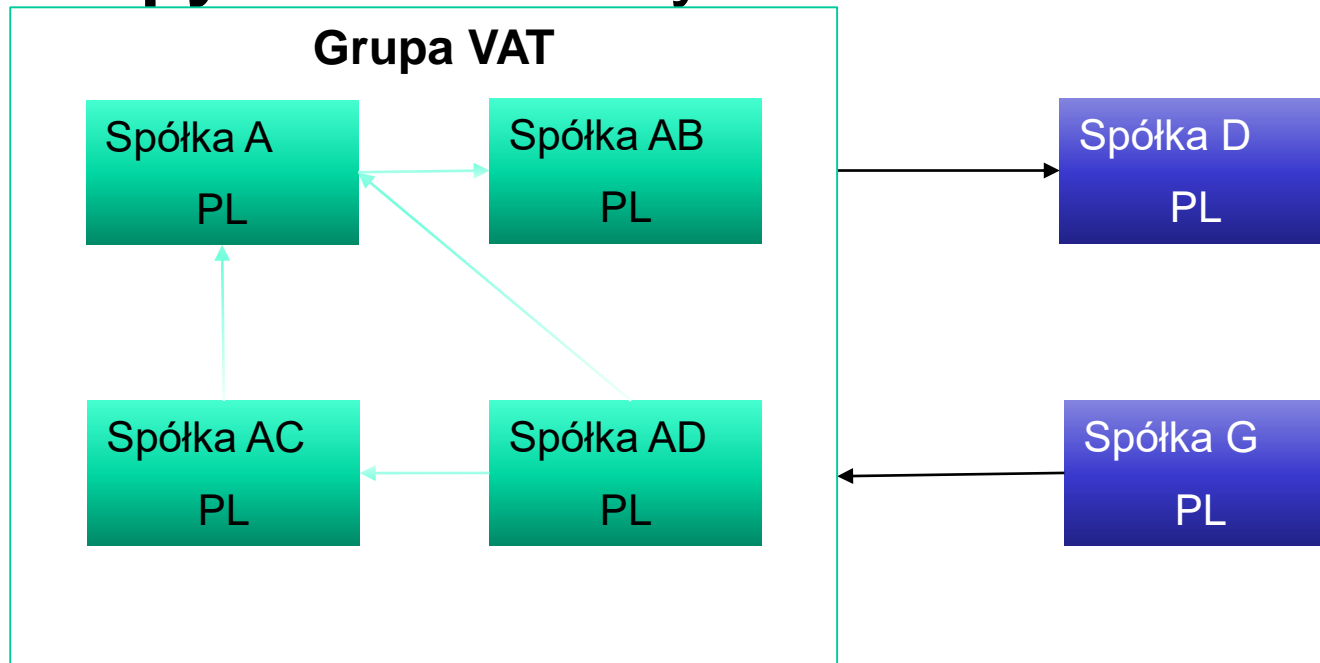

- dostawa z Grupy VAT do spółki D
- dostawa ze spółki G do Grupy VAT
- 4 transakcje wewnętrzne neutralne podatkowo



Krajowa Administracja  
Skarbowa

Izba Administracji Skarbowej  
w Bydgoszczy

# Grupy VAT

## Grupy VAT – kto może wchodzić w skład grupy?

Grupę VAT mogą utworzyć podatnicy:

- 1) posiadający siedzibę na terytorium kraju lub
- 2) nieposiadający siedziby na terytorium kraju, w zakresie, w jakim prowadzą działalność gospodarczą na terytorium kraju za pośrednictwem oddziału położonego na terytorium kraju.

**Art. 15a ust. 2 ustawy o VAT**

# Grupy VAT

## Grupy VAT – zasady działania:

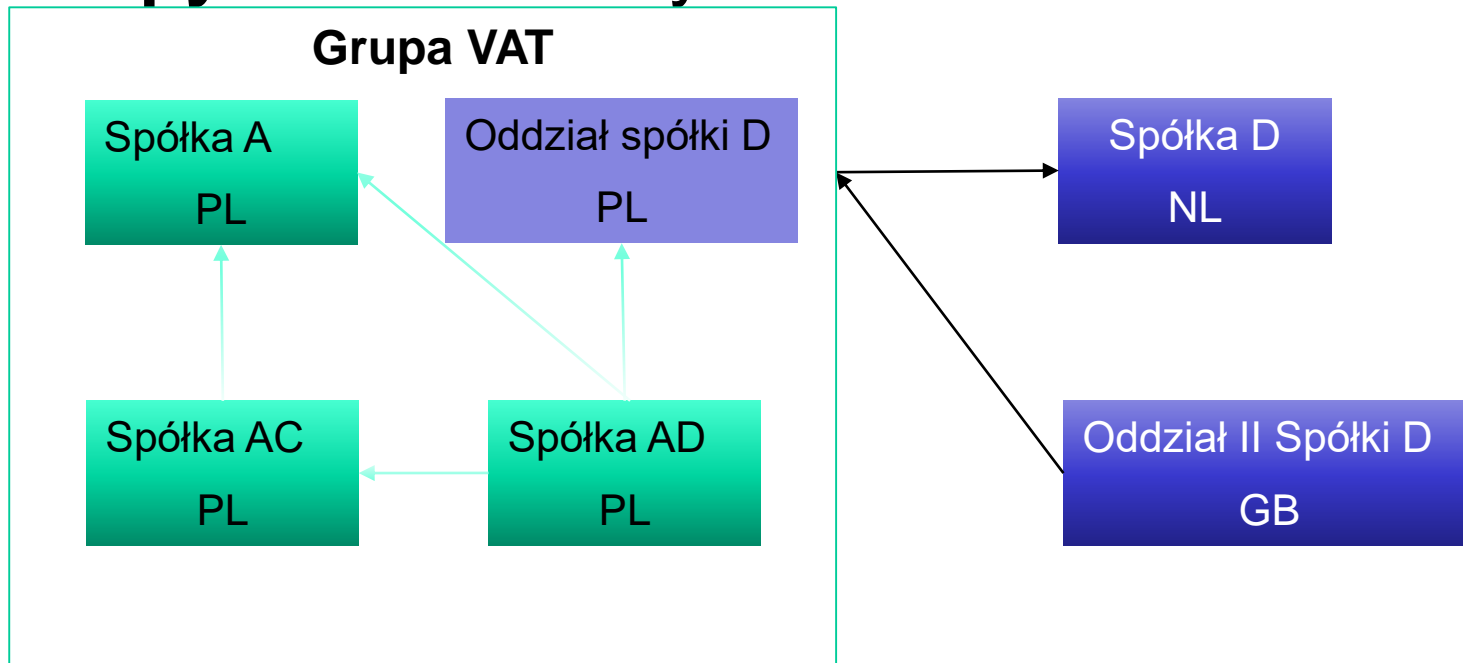

- dostawa z Grupy VAT do spółki D
- dostawa z Oddziału II spółki D do Grupy VAT
- dostawa realizowana przez Grupę i wykazywana przez przedstawiciela





Krajowa Administracja  
Skarbowa

Izba Administracji Skarbowej  
w Bydgoszczy

# Grupy VAT

## Grupy VAT – jako podatnik VAT

Podatnik - grupa podmiotów **powiązanych finansowo, ekonomicznie i organizacyjnie**, które **zawrą umowę o utworzeniu grupy VAT**. Powiązania mają być **utrzymane przez cały okres działania grupy**.

Warunki  
formalne

Warunki  
materialne

### Art. 15a ust. 1-2 ustawy o VAT

Art. 2 pkt 47) ilekroć w ustawie mowa o **grupie VAT** - rozumie się przez to grupę podmiotów powiązanych finansowo, ekonomicznie i organizacyjnie, zarejestrowaną jako podatnik podatku;



Krajowa Administracja  
Skarbowa

Izba Administracji Skarbowej  
w Bydgoszczy

## Grupy VAT

### Grupy VAT

**Powiązania finansowe** - jeden z podatników będących członkiem grupy VAT posiada bezpośrednio ponad 50% udziałów (akcji) w kapitale zakładowym lub ponad 50% praw głosu w organach kontrolnych, stanowiących lub zarządzających, lub ponad 50% prawa do udziału w zysku, każdego z pozostałych podatników będących członkami tej grupy.

**Art. 15a ust. 3 ustawy o VAT**



## Grupy VAT

### Grupy VAT

#### **Powiązania ekonomiczne:**

- 1) przedmiot głównej działalności członków grupy VAT ma taki sam charakter lub
- 2) rodzaje działalności prowadzonej przez członków grupy VAT uzupełniają się i są współzależne, lub
- 3) członek grupy VAT prowadzi działalność, z której w całości lub w dużej mierze korzystają inni członkowie grupy VAT.

**Art. 15a ust. 4 ustawy o VAT**



Krajowa Administracja  
Skarbowa

Izba Administracji Skarbowej  
w Bydgoszczy

# Grupy VAT

## Grupy VAT

### Powiązania organizacyjne:

- 1) prawnie lub faktycznie, bezpośrednio lub pośrednio, znajdują się pod wspólnym kierownictwem, lub
- 2) organizują swoje działania całkowicie lub częściowo w porozumieniu.

**Art. 15a ust. 5 ustawy o VAT**



Krajowa Administracja  
Skarbowa

Izba Administracji Skarbowej  
w Bydgoszczy

# Grupy VAT

## Grupy VAT mogą utworzyć podatnicy:

- 1) posiadający siedzibę na terytorium kraju (nie ma ograniczeń co do formy)
- 2) nieposiadający siedziby na terytorium kraju, w zakresie, w jakim prowadzą działalność gospodarczą na terytorium kraju za pośrednictwem oddziału położonego na terytorium kraju.



**Art. 15a ust. 2 ustawy o VAT**



# Grupy VAT

## Grupy VAT – art. 15a

### Warunki istnienia

- Warunek istnienia powiązań finansowych, ekonomicznych i organizacyjnych pomiędzy członkami grupy VAT musi być spełniony nieprzerwanie przez okres, w jakim ta grupa posiada status podatnika.
- Podmiot może być członkiem tylko jednej grupy VAT.
- Grupa VAT nie może być członkiem innej grupy VAT.

**Art. 15a ust. 6-7 ustawy o VAT**



## Grupy VAT

### **Grupy VAT – Umowa o utworzeniu grupy VAT**

Jest sporządzana na piśmie i zawiera co najmniej:

- 1) nazwę grupy VAT ( oznaczenie "grupa VAT" lub "GV,,);
- 2) dane identyfikacyjne podatników tworzących grupę VAT, oraz wysokość ich kapitału zakładowego;
- 3) wskazanie przedstawiciela grupy VAT (spośród członków)
- 4) dane identyfikacyjne udziałowców (akcjonariuszy) i wysokość ich udziału w kapitale zakładowym podatników tworzących grupę VAT, posiadających ponad 50% udziałów (akcji) w kapitale zakładowym tych podatników;
- 5) okres na jaki utworzono grupa VAT, nie mniej niż 3 lata.

**Art. 15a ust. 10 ustawy o VAT**



Krajowa Administracja  
Skarbowa

Izba Administracji Skarbowej  
w Bydgoszczy

# Grupy VAT

Odrębni  
podatnicy



Test  
powiązań  
Umowa

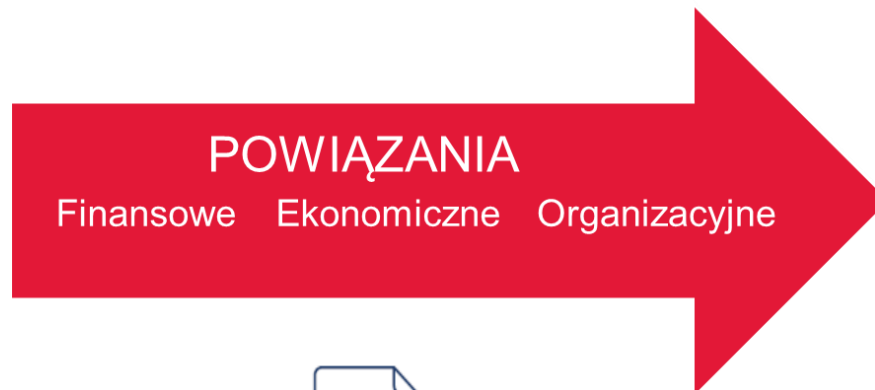

Grupa  
VAT







# Grupy VAT

## Grupy VAT – Funkcjonowanie

- Grupa VAT nie może być rozszerzona o innych członków ani pomniejszona o któregośkolwiek z członków wchodzących w jej skład.
- **Przedstawiciel grupy VAT** reprezentuje grupę VAT w zakresie praw i obowiązków tej grupy VAT.

**Art. 15a ust. 9, 11 ustawy o VAT**

Art. 2 pkt 48: Ilekroć mowa o **przedstawicielu grupy VAT** - rozumie się przez to podmiot reprezentujący grupę VAT w zakresie obowiązków tej grupy



Krajowa Administracja  
Skarbowa

Izba Administracji Skarbowej  
w Bydgoszczy

## Grupy VAT

### Przykład

Gospodarstwo rolne „Spółka dominująca” sp. z o.o. tworzy kolejne spółki w innych podległych gospodarstwach: „Spółka produkcyjna A” sp. z o.o. oraz „Spółka produkcyjna B” sp. z o.o. Posiada także „Spółkę logistyczną” sp. z o.o. która zajmuje się usługami transportowymi. „Spółka dominująca” zajmuje się przetwórstwem i sprzedaje gotowy wyrób bezpośrednio do hurtowni i detalistów. Część produkcji dostarcza za granicę. Spółki produkcyjne i spółka logistyczne dokonują dostaw zarówno do spółki dominującej jak do podmiotów zewnętrznych. Z tytułu tych czynności co miesiąc wpłacają zobowiązanie w VAT do budżetu. Spółka dominująca wykazuje zwroty.



Krajowa Administracja  
Skarbowa

Izba Administracji Skarbowej  
w Bydgoszczy

# Grupy VAT

## Przykład

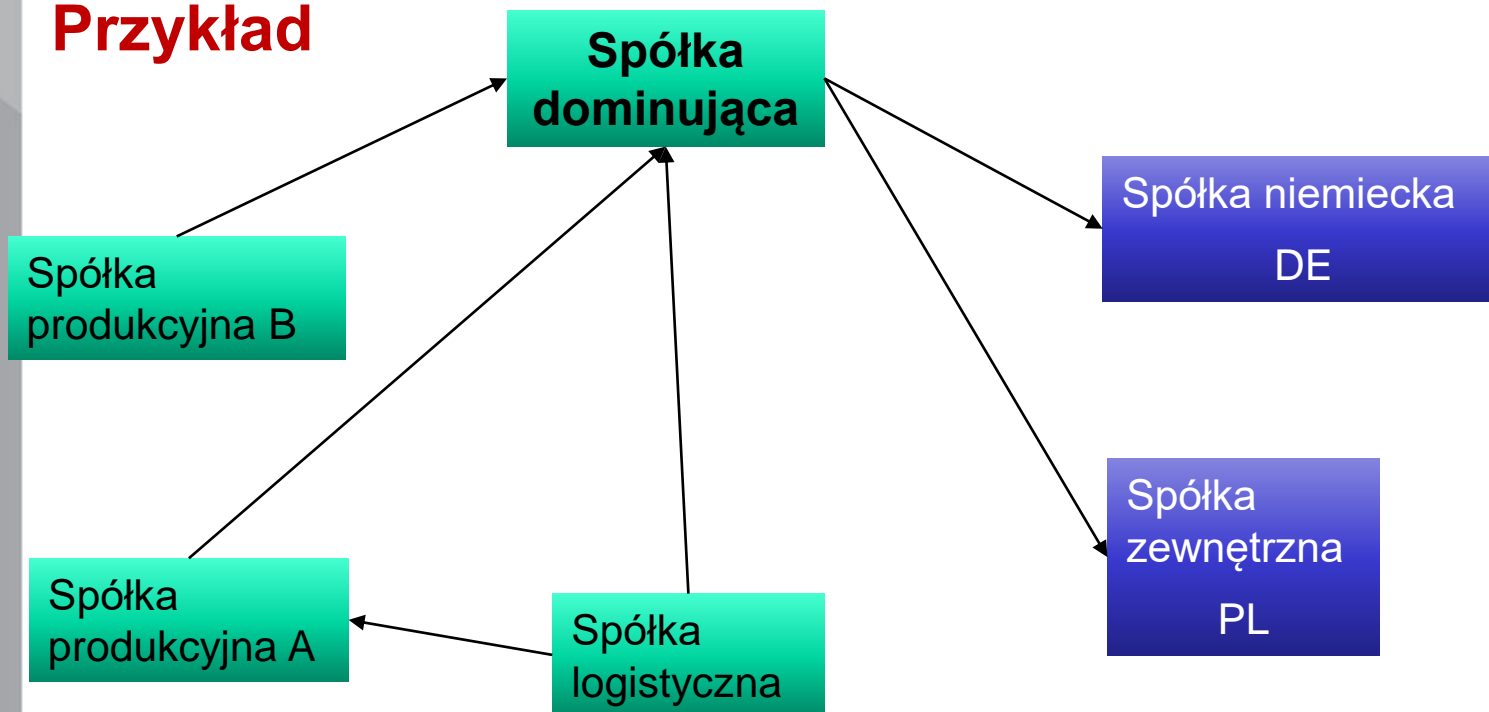



Krajowa Administracja  
Skarbowa

Izba Administracji Skarbowej  
w Bydgoszczy

## Grupy VAT

### Przykład – z grupą VAT

„Spółka dominująca” sp. z o.o. oraz kolejne spółki „Spółka produkcyjna A” sp. z o.o., „Spółka produkcyjna B” sp. z o.o. „Spółka logistyczna” sp. z o.o. tworzą grupę VAT.

Grupa VAT skutkuje tym, że powstaje nowy podmiot który jako całość uwzględnia w swoich rozliczenia podatek naliczony i należny wszystkich członków.

W efekcie grupa nie oczekuje na zwrot VAT, a VAT należny do wpłaty często jest per saldo niższy, niż sprzed utworzenia grupy



Krajowa Administracja  
Skarbowa

Izba Administracji Skarbowej  
w Bydgoszczy

# Grupy VAT

## Przykład – z grupą VAT

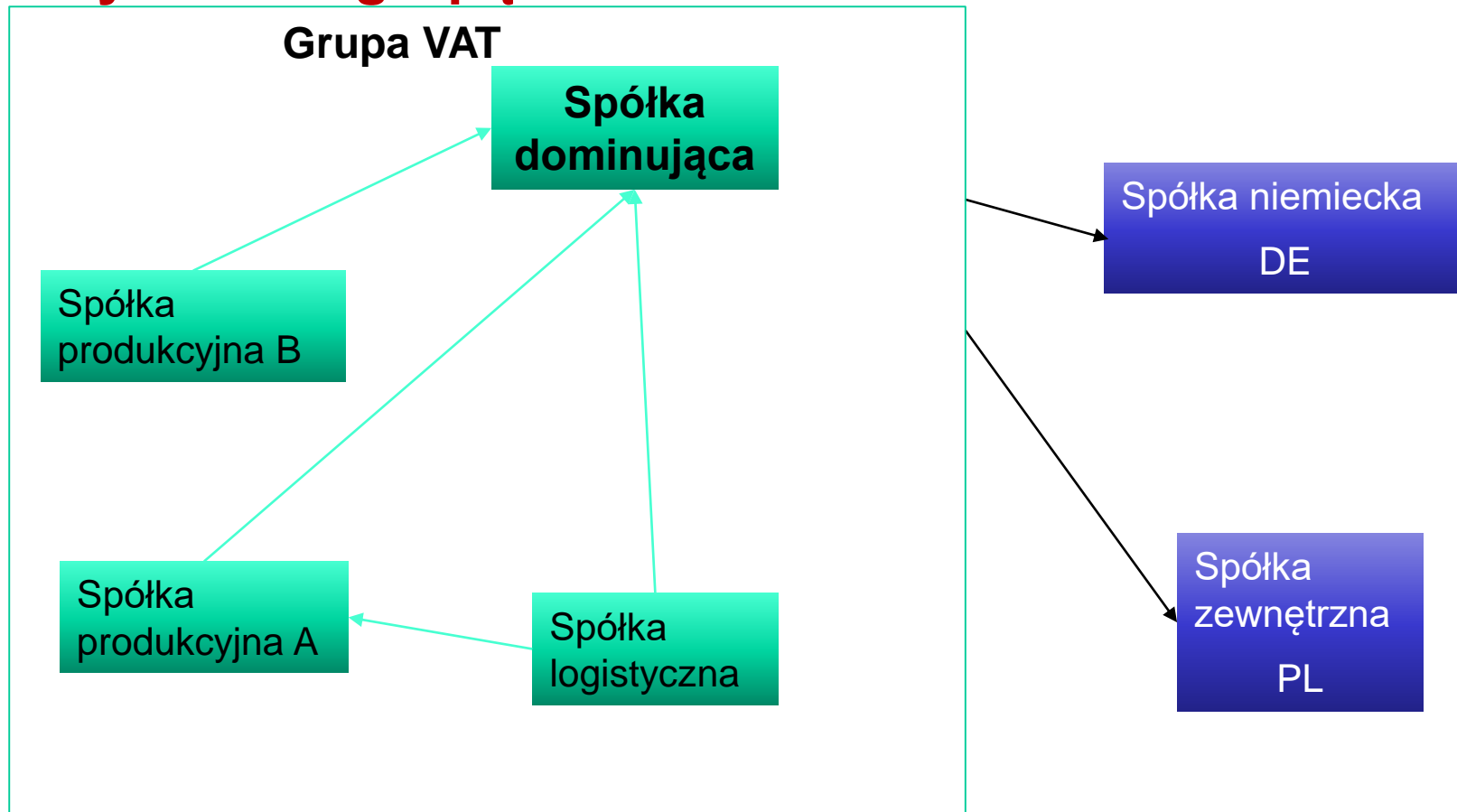



Krajowa Administracja  
Skarbowa

Izba Administracji Skarbowej  
w Bydgoszczy

# Grupy VAT

## Grupy VAT – Funkcjonowanie

Grupa VAT nabywa status podatnika z dniem wskazanym w umowie o utworzeniu grupy VAT, nie wcześniej jednak niż z dniem dokonania rejestracji, o której mowa w art. 96 ust. 4.

### Art. 15a ust. 12 ustawy o VAT

Art. 2 pkt 47) ilekroć w ustawie mowa o **grupie VAT** - rozumie się przez to grupę podmiotów powiązanych finansowo, ekonomicznie i organizacyjnie, zarejestrowaną jako podatnik podatku;



# Grupy VAT

## Grupy VAT – Funkcjonowanie - start

- Właściwość miejscowa – wg właściwości przedstawiciela Grupy VAT.

### Art. 3 ust. 7 ustawy o VAT

- Obowiązek złożenia VAT-R przed dniem wykonania pierwszej czynności
  - dodanie po "o których mowa w art. 15" wyrazów "i art. 15a"
- Przedstawiciel grupy VAT składa zgłoszenie rejestracyjne, wraz z umową o utworzeniu grupy VAT do naczelnika właściwego dla siebie.
- Dane członka grupy widnieją w danych grupy

### Art. 96 ust. 1 i 3b i art. 96b ust. 3c ustawy o VAT



Krajowa Administracja  
Skarbowa

Izba Administracji Skarbowej  
w Bydgoszczy

# Grupy VAT



Spełnienie warunków - z chwilą rejestracji grupy VAT jako podatnika naczelnik urzędu skarbowego, z urzędu, wykreśla z rejestru jako podatnika VAT członka grupy VAT.

**Art. 96 ust. 7ba ustawy o VAT**



Niespełnienie warunków - NUS nie dokonuje rejestracji grupy VAT jako podatnika VAT i zawiadamia o tym przedstawiciela grupy VAT.

**Art. 96 ust. 4d ustawy o VAT**





Krajowa Administracja  
Skarbowa

Izba Administracji Skarbowej  
w Bydgoszczy

# Grupy VAT

## Grupy VAT – pierwsza deklaracja grupy

- Grupa VAT w rozliczeniu za pierwszy okres rozliczeniowy uwzględnia kwotę nadwyżki podatku naliczonego nad należnym do przeniesienia na następny okres rozliczeniowy wynikającą z ostatniej deklaracji podatkowej złożonej przez jej członków jako podatników.

**Art. 8d ust. 1 ustawy o VAT**



## Grupy VAT

### Grupy VAT – oddzielne ewidencjonowanie

- Grupa, jako podatnik VAT prowadzi ewidencję czynności opodatkowanych – transakcje z podmiotami zewnętrznymi i przesyła ją co miesiąc (JPK\_VAT)

**Art. 109 ust. 3 ustawy o VAT**

- Członkowie grupy VAT są obowiązani prowadzić, w postaci elektronicznej, ewidencję czynności wewnątrz grupy oraz udostępniać ją na żądanie organu – 7 dni

**Art. 109 ust. 11g i 11i ustawy o VAT**



Krajowa Administracja  
Skarbowa

Izba Administracji Skarbowej  
w Bydgoszczy

# Grupy VAT

## Grupy VAT – jako proces

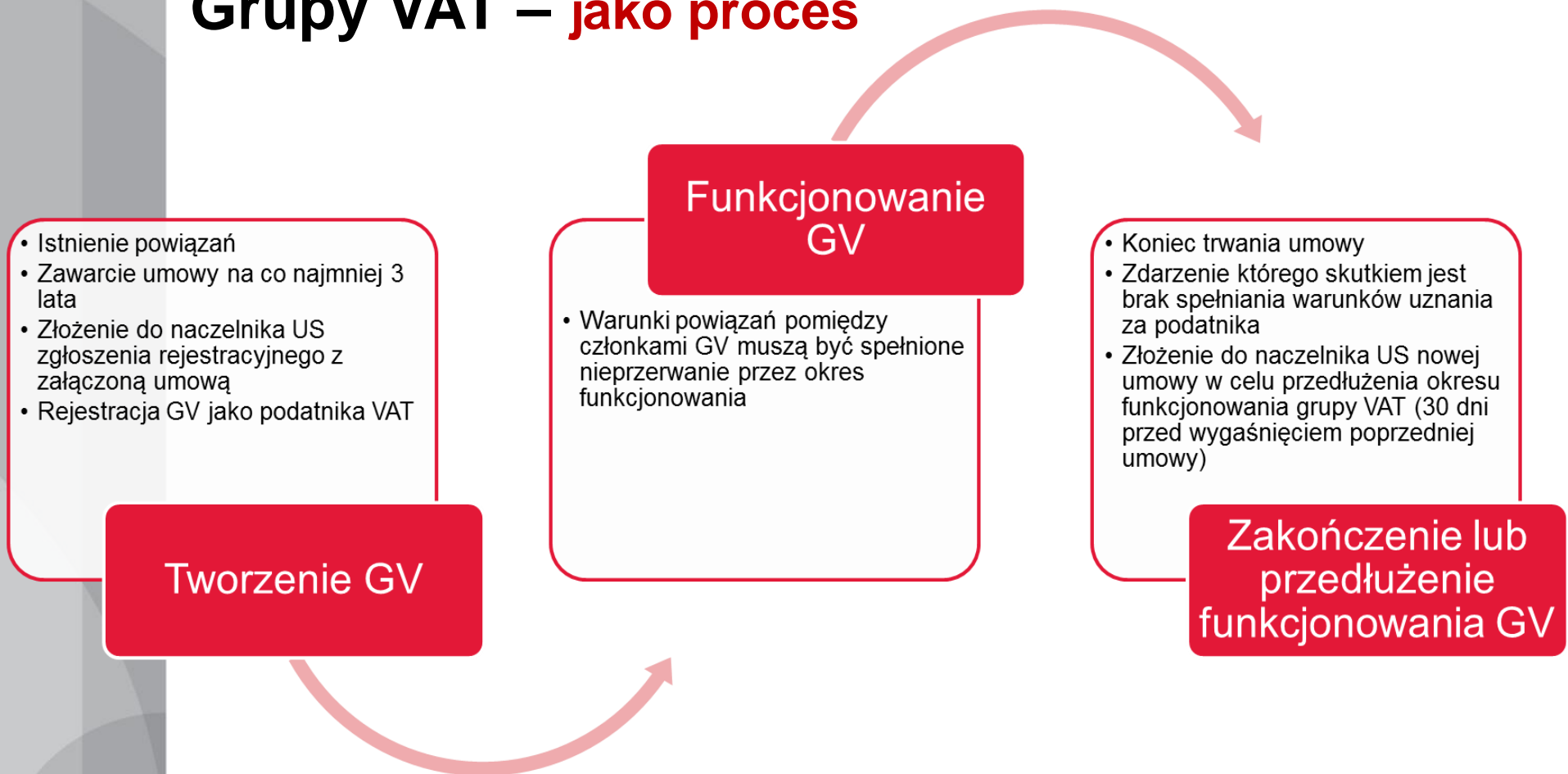



## Grupy VAT

### Grupy VAT – wyrejestrowanie

- Naczelnik urzędu skarbowego z urzędu wykreśla z rejestru jako podatnika VAT grupę VAT, która utraciła status podatnika, i zawiadamia o wykreśleniu przedstawiciela grupy VAT.

**Art. 96 ust. 7bb ustawy o VAT**

- W momencie wykreślenia z rejestru grupy VAT naczelnik urzędu skarbowego przywraca zarejestrowanie członka tej grupy VAT jako podatnika VAT ze statusem takim, jaki posiadał przed dniem wykreślenia, bez konieczności składania zgłoszenia rejestracyjnego.

**Art. 96 ust. 9k ustawy o VAT**



# Grupy VAT

## Grupy VAT – powrót do osobnego funkcjonowania

- Grupa VAT jest obowiązana złożyć deklarację podatkową za okres rozliczeniowy, w którym utraciła status podatnika.
- Kwota nadwyżki podatku naliczonego nad należnym wynikająca z tej deklaracji przypisana jest do przedstawiciela grupy
  - podlega zwrotowi na jego rzecz,
  - może być rozliczona w kolejnych

**Art. 8d ust. 2 i 3 ustawy o VAT**



Krajowa Administracja  
Skarbowa

Izba Administracji Skarbowej  
w Bydgoszczy

# Grupy VAT



Lepsza płynność  
firm



Jeden JPK  
dla całej grupy



Brak  
fakturowania  
obrotu  
wewnątrz grupy



Brak MPP  
i weryfikacji  
na white liście



Mniejsze ryzyko  
kontroli



Grupy VAT  
wiarygodnym  
podatnikiem



# Podatek od towarów i usług

## Rezygnacja ze zwolnienia – podmioty finansowe:

Podatnik może zrezygnować ze zwolnienia od podatku usług, o których mowa w ust. 1 pkt 7, 12 i 38–41, świadczonych na rzecz podatników, i wybrać ich opodatkowanie, pod warunkiem że:

- jest zarejestrowany jako podatnik VAT czynny;
- złoży naczelnikowi urzędu skarbowego pisemne zawiadomienie o wyborze opodatkowania tych usług przed początkiem okresu rozliczeniowego, od którego rezygnuje ze zwolnienia.

Wybór wiąże takiego podatnika na 2 lata licząc od początku miesiąca za który wybrano opodatkowanie.



# Podatek od towarów i usług

## Rezygnacja ze zwolnienia – podmioty finansowe:

- Transakcje związane z wymianą pieniądza;
- Kredyty, pożyczki, pośrednictwo i zarządzanie w tym zakresie,
- Poręczenia, gwarancje i inne zabezpieczenia transakcji finansowych i ubezpieczeniowych,
- Depozyty pieniężne, transakcje płatnicze, przekazy i transfery pieniężne,
- Usługi pośrednictwa udziałami spółek i innych podmiotów,
- Obrót instrumentami finansowymi,





Krajowa Administracja  
Skarbowa

Izba Administracji Skarbowej  
w Bydgoszczy

# Tarcza antyinflacyjna 2.0

ul. Warmińskiego 18  
85-950 Bydgoszcz  
Tel.: +48 52 58 56 100  
Fax :+48 52 58 42 990  
[www.kujawsko-pomorskie.kas.gov.pl](http://www.kujawsko-pomorskie.kas.gov.pl)



Krajowa Administracja  
Skarbowa

Izba Administracji Skarbowej  
w Bydgoszczy

# Podstawa prawna „Tarczy”

**Ustawa z dnia 13 stycznia 2022 r. o zmianie ustawy o podatku od towarów i usług (w trakcie prac parlamentarnych)**

[Druk nr 1905 \(sejm.gov.pl\)](https://sejm.gov.pl)



# Podatek od towarów i usług

## **Obniża stawkę VAT do 0% w okresie od dnia 1 lutego 2022 r. do dnia 31 lipca 2022 r.**

- 1) towarów spożywczych wymienionych w poz. 1–18 załącznika nr 10 do ustawy – nie dotyczy gastronomii,
- 2) środków poprawiających właściwości gleby, stymulatorów wzrostu oraz podłoży do upraw, z wyłączeniem podłoży mineralnych,
- 3) nawozów i środków ochrony roślin, zwykle przeznaczonych do wykorzystania w produkcji rolnej, wymienionych w poz. 10 załącznika nr 3 do ustawy,
- 4) ziemi ogrodniczej ( poz. 12 załącznika nr 3)
- 5) gazu ziemnego (CN 2711 11 00 albo 2711 21 00)



Krajowa Administracja  
Skarbowa

# Podatek od towarów i usług

Izba Administracji Skarbowej  
w Bydgoszczy

Poz	CN lub PKWiU	Nazwa towaru lub usługi (grupy towarów lub usług)
.		
	CN	Towary spożywcze
1	02	Mięso i podroby jadalne
2	ex 03	Ryby i skorupiaki, mięczaki i pozostałe bezkręgowce wodne - z wyłączeniem homarów i ośmiornic oraz innych towarów objętych CN 0306 - CN 0308
3	04	Produkty mleczarskie; jaja ptasie; miód naturalny; jadalne produkty pochodzenia zwierzęcego, gdzie indziej niewymienione ani niewłączone
4	0504 00 00	Jelita, pęcherze i żołądki zwierząt (z wyjątkiem rybich), całe i w kawałkach, świeże, schłodzone, zamrożone, solone, w solance, suszone lub wędzone
5	07	Warzywa oraz niektóre korzenie i bulwy, jadalne
6	08	Owoce i orzechy jadalne; skórki owoców cytrusowych lub melonów
7	10	Zboża
8	11	Produkty przemysłu młynarskiego; sól; skrobie; inulina; gluten pszenny
9	ex 12	Nasiona i owoce oleiste; ziarna, nasiona i owoce różne; rośliny przemysłowe lub lecznicze; słoma i pasza - wyłącznie towary przeznaczone do spożycia przez ludzi
10	ex 15	Tłuszcze i oleje pochodzenia zwierzęcego, roślinnego lub mikrobiologicznego oraz produkty ich rozkładu; gotowe tłuszcze jadalne; woski pochodzenia zwierzęcego lub roślinnego - wyłącznie jadalne
11	ex 16	Przetwory z mięsa, ryb, skorupiaków, mięczaków lub pozostałych bezkręgowców wodnych, lub z owadów - z wyłączeniem: 1) kawioru oraz namiastek kawioru objętych CN 1604, 2) przetworów z homarów i ośmiornic oraz z innych towarów objętych CN 1603 00 i CN 1605



# Podatek od towarów i usług

12	19	Przetwory ze zbóż, mąki, skrobi lub mleka; pieczywa cukiernicze
13	ex 20	Przetwory z warzyw, owoców, orzechów lub pozostałych części roślin - z wyłączeniem produktów o rzeczywistej masowej mocy alkoholu powyżej 1,2%
14	2104	Zupy i buliony i preparaty do nich; złożone przetwory spożywcze, homogenizowane
15	2105 00	Lody i pozostałe lody jadalne, nawet zawierające kakao
16	ex 2106	Tłuszcze złożone z produktów roślinnych lub zwierzęcych (miksi), wyroby seropodobne (analogi serów) oraz preparaty do początkowego żywienia niemowląt, w tym mleko początkowe, preparaty do dalszego żywienia niemowląt, w tym mleko następne, mleko i mleko modyfikowane dla dzieci, o których mowa w ustawie z dnia 25 sierpnia 2006 r. o bezpieczeństwie żywności i żywienia
17	ex 2202	Wody, włącznie z wodami mineralnymi i wodami gazowanymi, zawierające dodatek cukru lub innego środka słodzącego, lub wody aromatyzowane i pozostałe napoje bezalkoholowe, z wyłączeniem soków owocowych i orzechów i warzywnych, objętych pozycją CN 2009 - wyłącznie produkty: 1) jogurty, maślanki, kefiry, mleko nieobjęte działem CN 04 - z wyłączeniem produktów zawierających kawę oraz jej ekstrakty, esencje lub koncentraty, 2) napoje bezalkoholowe, w których udział masowy soku owocowego, warzywnego lub owocowo-warzywnego wynosi nie mniej niż 20% składu surowcowego, 3) preparaty do początkowego żywienia niemowląt, w tym mleko początkowe, preparaty do dalszego żywienia niemowląt, w tym mleko następne, mleko i mleko modyfikowane dla dzieci, o których mowa w ustawie z dnia 25 sierpnia 2006 r. o bezpieczeństwie żywności i żywienia, 4) niezawierające produktów objętych pozycjami od CN 0401 do CN 0404 lub tłuszczu uzyskanego z produktów objętych pozycjami od CN 0401 do CN 0404: a) napoje na bazie soi o zawartości białka 2,8% masy lub większej (CN 2202 99 11), b) napoje na bazie soi o zawartości białka mniejszej niż 2,8% masy; napoje na bazie orzechów objętych działem CN 08, zbóż objętych działem CN 10 lub nasion objętych działem CN 12 (CN 2202 99 15)
18	bez względu na CN	Dietetyczne środki spożywcze specjalnego przeznaczenia medycznego, o których mowa w ustawie z dnia 25 sierpnia 2006 r. o bezpieczeństwie żywności i żywienia



Krajowa Administracja  
Skarbowa

Izba Administracji Skarbowej  
w Bydgoszczy

## Podatek od towarów i usług

**Obniża stawkę VAT do 0% w okresie od dnia 1 lutego 2022 r. do dnia 31 lipca 2022 r.**

- 3) nawozów i środków ochrony roślin, zwykle przeznaczonych do wykorzystania w produkcji rolnej, wymienionych w poz. 10 załącznika nr 3 do ustawy,
- 4) ziemi ogrodniczej ( poz. 12 załącznika nr 3)

10	bez względu na CN	Nawozy i środki ochrony roślin - zwykle przeznaczone do wykorzystania w produkcji rolnej, oraz pasze i karmy dla zwierząt gospodarskich i domowych
12	bez względu na CN	Ziemia ogrodnicza



Krajowa Administracja  
Skarbowa

Izba Administracji Skarbowej  
w Bydgoszczy

# Podatek od towarów i usług

**Obniża stawkę VAT do 5% w okresie od dnia 1 lutego 2022 r. do dnia 31 lipca 2022 r.**

- 1) energii elektrycznej (CN 2716 00 00),
- 2) energii cieplnej



## Podatek od towarów i usług

### **Obniża stawkę VAT do 8% w okresie od dnia 1 lutego 2022 r. do dnia 31 lipca 2022 r.**

- 1) benzyn silnikowych (CN 2710 12 45 lub 2710 12 49)
- 2) olejów napędowych (CN 2710 19 43 i 2710 20 11)
- 3) biokomponentów stanowiących samoistne paliwa, spełniających wymagania jakościowe określone w odrębnych przepisach, przeznaczonych do napędu silników spalinowych – bez względu na kod CN,
- 4) przeznaczonych do napędu silników spalinowych gazu ziemnego (mokrego) i pozostałych węglowodorów gazowych (CN 2711, z wyłączeniem CN 2711 11 00 i 2711 21 00) oraz gazowych węglowodorów alifatycznych (CN 2901), skroplonych





Krajowa Administracja  
Skarbowa

Izba Administracji Skarbowej  
w Bydgoszczy

# Podatek od towarów i usług

**Konieczność umieszczenia informacji przy kasie rejestrującej, że w okresie od dnia 1 lutego 2022 r. do dnia 31 lipca 2022 r. obniżono stawkę VAT do 0% albo 8%**



Krajowa Administracja  
Skarbowa

Izba Administracji Skarbowej  
w Bydgoszczy

**Dziękuję za uwagę**

ul. Warmińskiego 18  
85-950 Bydgoszcz  
Tel.: +48 52 58 56 100  
Fax :+48 52 58 42 990  
[www.kujawsko-pomorskie.kas.gov.pl](http://www.kujawsko-pomorskie.kas.gov.pl)